



2.4
GHz

対象年齢
6才以上

1/16 R/C
RADIO CONTROL CAR

Lamborghini Sián Roadster

ランボルギーニ シアン ロードスター

web取扱説明書

Ver.1.0 2024/10/26

ご購入のお客様へ

web取扱説明書を必ずお読みください。
このweb取扱説明書をいつでも見直せるように、
ブックマーク登録やお気に入りへの追加をお勧めします。

※ブックマーク登録やお気に入りへの追加は、お使いのデバイス
(スマートフォンやPC)の操作方法に従って操作してください。

警告(けいこく)

保護者の方へ 必ずお読みください。



- 小部品があります。誤飲・窒息の危険がありますので、3才未満のお子様には絶対に与えないでください。

注意(ちゅうい)

- タイヤと本体の隙間に指や髪の毛や衣服などはさまれないように注意してください。
はさまれるとケガをする恐れがあります。
- ぶつかけたり、ふりまわすなど乱暴な遊びをしないでください。
- LEDの光の点滅を見続けしないでください。気分が悪くなったりする恐れがあります。
- モーターを無理に止めたりしないでください。また、壁にぶつかったり、糸くずを巻き込んだりしてモーターが止まってしまった場合はすぐにスイッチを切ってください。モーターや電池が熱くなり、火傷をする危険があります。
- 《電池を誤使用すると発熱・破裂・液もれの恐れがあります。下記に注意してください。》
- 万一、電池からもれた液が目に入ったときはすぐに大量の水で洗い、医師に相談してください。
皮膚や服に付いたときは水で洗ってください。
- 電池の交換は保護者の方が行ってください。
- マンガン乾電池や二次電池は、絶対に使用しないでください。
- 古い電池と新しい電池、いろいろな種類の電池を混ぜて使わないでください。
- +- (プラスマイナス) を正しくセットしてください。
- 遊んだ後は必ずスイッチを切り電池をはずしてください。
電池を入れたままにしておくと、液もれの恐れがあり危険です。
- ショートさせたり充電、分解、加熱、火の中に入れてたりしないでください。
- 電池を廃棄するときは、自治体の廃棄処理の指示に従ってください。
- 室内で走行させる場合は、ガラスや家具等の破損に注意してください。

使用上の注意

- 本商品は精密な電子部品で構成されています。落としたり、水にぬらしたり、汚したり、分解したりしないでください。また、高温・低温になる所での使用、保管はさけてください。● 固定材は梱包材ですので開封後はすぐに捨ててください。● 本商品を樹脂製のソファやシート、タイルなどの上に置かないでください。長時間接触していると色が移る場合があります。● 可動部分・取付部分を無理な方向に強く引っ張ったり、曲げたりしないでください。

電波使用について

- 本商品の使用周波数は2.4GHz帯です。● 本商品は、電波法に基づく小電力データ通信システム無線局設置として工事設計認証を受けた部品を使用しています。したがって、本商品を使用するときに無線局の免許は必要ありません。● 日本国内のみで使用してください。● 日本国内以外で使用すると各国の電波法に抵触する可能性があります。● 法律で罰せられることがありますので、本商品を分解・改造することは絶対にしないでください。

注意! 電源を入れた状態でタイヤが固定されたまま放置しないでください。発熱、火傷の危険があります。

2.4GHz 技術基準適合認定済み。詳しくはwebサイトをご覧ください。
FOR SALE AND USE IN JAPAN ONLY 日本の電波法にのみ対応

<https://www.happinettoys.com>

2.4GHz帯高度化小電力データ通信システム / MODEL: 81687 TX 210-232295
MODEL: 81687 RX 210-232292

セット内容

■本体：1台 ■コントローラー：1個

各部名称

本体

アジャスター

電池ブタロック

電源スイッチ

電池ボックス

電池ブタ

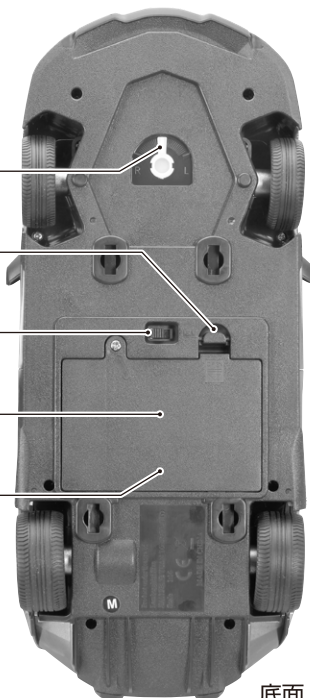

底面

コントローラー

電源ランプ

左レバー(前後進操作)

電源スイッチ

右レバー(左右操作)



表面

電池ブタロック

電池ブタ

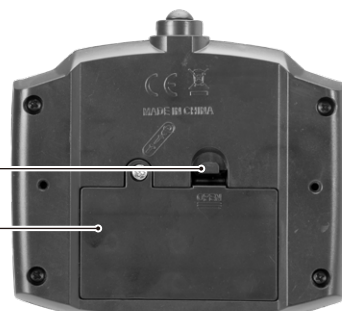

裏面

仕様

■電池寿命

本体：単3アルカリ乾電池5本専用／通常走行時 約50分

コントローラー：単3アルカリ乾電池2本専用／通常操作時 約8時間

※走行時間、使用時間は目安です。使用環境、操作方法によって異なります。

※電池の残量が不足すると誤作動したり、走行状態が悪くなりますので、新しい電池と交換してください。

■周波数：2.4GHz ■操作距離：約20m ■前後進・左右走行のフルファンクション

■前進走行時ヘッドライト点灯 ■後進走行時テールランプ点灯 ■前後輪サスペンション

電池の入れ方(交換方法)

❗ 電池を入れる前に必ず本体とコントローラーの電源スイッチをOFFにしてください。

本体 底面

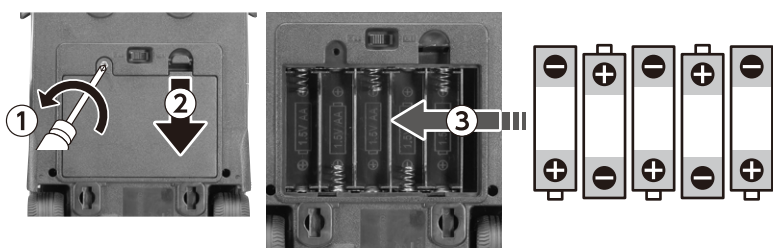

- ① プラスドライバーで電池ブタのネジをはずします。
- ② 電池ブタロックを引いて電池ブタを開けます。
- ③ 単3乾電池5本を+- (プラス・マイナス) 正しく入れてください。電池ブタを閉め、ネジで固定します。

コントローラー 底面

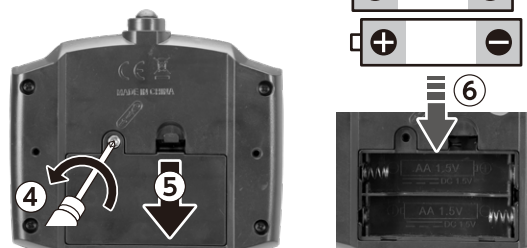

- ④ プラスドライバーで電池ブタのネジをはずします。
- ⑤ 電池ブタロックを引いて電池ブタを開けます。
- ⑥ 単3乾電池2本を+- (プラス・マイナス) 正しく入れて電池ブタを閉め、ネジで固定します。

本体とコントローラーのペアリング



①コントローラーの電源スイッチを押してONにすると電源ランプが点滅します。



②本体裏面の電源スイッチをONにします。コントローラーの電源ランプが消灯したらペアリング完了です。



※ペアリングできないときは、コントローラーの電池2本をはずしてください。再度、電池を正しく入れて、同じ方法でペアリングをしてください。

※一定時間、何もせず放置していると自動的にペアリングが切れます。遊ぶときは本体とコントローラーの電源を入れ直してください。再び自動でペアリングが行われます。

❗ 他の電波の送受信により誤動作する場合があります。その時は使用場所を変えてください。

操作方法

コントローラーのトリガーとステアリングで本体を操作します。前進時にヘッドライトが点灯します。



- ①: 前進
- ②: 後進
- ①L: 前進左ターン
- ①R: 前進右ターン
- ②L: 後進左ターン
- ②R: 後進右ターン

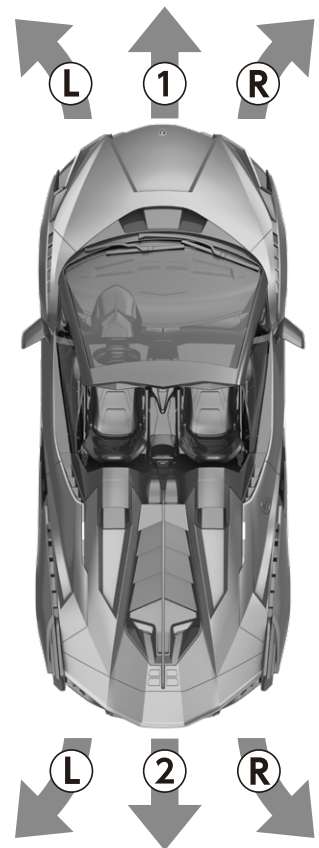

※遊んだ後は必ず電源スイッチをOFFにして電池をはずしてください。電池を入れたままにしておくと、液もれの恐れがあり危険です。

❗ 電池の残量が不足すると誤作動したり、走行状態が悪くなりますので、新しい電池と交換してください。

アジャスター

前進時に本体がまっすぐに走行しないとき、本体の底面にあるアジャスターを左右に動かし調節します。

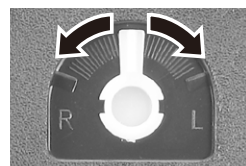

遊ぶ時の注意

- ❗ 水や砂を防ぐ機能はありません。
屋外で遊ぶ場合は、水や砂、泥汚れなどが付くようなところでは走らせないようにしてください。
また水洗いもできませんので、もし汚れてしまった場合は、乾いたタオルなどで拭いて掃除するようにしてください。
- ❗ タイヤに異物などが詰まってタイヤが動かない状態で、無理に前進や後進をしようとすると、
モーターに過度の電流が流れ、発熱、発火につながる危険があります。
タイヤが動かない時は無理に動かさず、本体とコントローラーの電源を切り、タイヤ周りの異物や汚れを取り除き、
1～2時間ほどたってから、再度電源を入れて試してみてください。

過度の電流が流れてしまっている時には、本体の電源がオン、オフ、オン、オフといった風に、
異常な動作をすることがあります。その場合は、本体とコントローラーの電源を切り、
1～2時間ほどたってから、再度電源を入れて試してみてください。

それでも本体が正常に走らない、もしくはオン、オフといった症状が直らない場合は、モーターが破損している可能性があります。
モーターが破損した場合は、ハピネットお客様相談窓口にご連絡ください。

① 屋外で遊ぶ時の注意

- 公園などで遊ぶ場合は、その場所のルールをよく守って遊ぶようにしてください。
- 背の高い草地や、激しいデコボコ道など、本商品の性能を超える場所では十分な走行ができない場合があります。
- 本商品は2.4GHz周波数帯のR/Cとなります。同じ周波数帯のR/Cが近くにある場合、誤動作する可能性があります。
- ラジオコントロール以外の障害電波がある場合、誤動作する可能性があります。その場合は遊ぶ場所を変えるようにしてください。

② 乾電池の誤使用の注意

- 「1/16 R/C Lamborghini Sián Roadster」の単3乾電池は、必ず全て新品アルカリ乾電池を使用してください。
1本でもマンガン乾電池、充電式二次電池など異なった電池を混ぜて使用すると走らない、または極端に本体の
走行時間が減ります。また、すべてアルカリ電池だとしても、古い(使いかけの乾電池)乾電池を混ぜないでくだ
さい。1本でも古いアルカリ乾電池が混ざっていると、走らない、または極端に本体の走行時間が減ります。

古い/異なった乾電池の誤使用によるお問い合わせ
を多数いただいております。

**「昨日は走ったのに今日になったら走らなくなった」
「乾電池を全部入れ替えたのに走らない」**

という場合は、まずセットした乾電池に古い(使いか
かけの乾電池)乾電池や、異なった乾電池が混在して
いないかどうか、お確かめください。

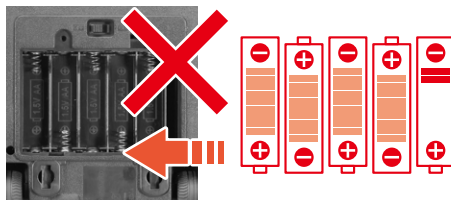

古い(使いかけの乾
電池)乾電池を混ぜ
て使用すると、電池
不足で走行しなくな
ることがあります。

遊んだ後の注意

- 遊び終わった後は必ず家の中に持ち帰るようにしてください。屋外に放置したままですと雨風によって故障する
可能性があります。
- 遊び終わった後は必ず本体とコントローラーの電源スイッチをOFFにしてください。ONにした状態のままだと電
池の消耗が早くなります。
- 遊び終わった後は必ず本体とコントローラーの乾電池も抜くようにしてください。そのままにしておくと電池が液
漏れする可能性があります。
- 火の近く、直射日光のあたる場所、高温多湿になる場所、車の中では保管しないでください。変形、ショート、過熱、
発火、火災の原因になります。

❗ 「1/16 R/C Lamborghini Sián Roadster」がうまく走行しない場合は、故障かなと思う前に下記のQ&Aをお読みください。

Q：電池ブタのネジが硬くてあかない

A：商品によっては本体やコントローラーの電池ブタのネジが固い場合があります。
ネジのサイズにあったドライバーを使い、ネジを回してください。
サイズが合わない場合、ネジ頭が変形し、あけられなくなりますのでご注意ください。
(ドライバーを使うときは必ず大人の人が作業を行ってください)

Q：本体が動かなくなった(乾電池の可能性)

A：乾電池の寿命が考えられます。乾電池は徐々に消耗していくので、いつの間にか電池残量不足で動作しなくなることがあります。
本体、コントローラーの乾電池を全て新品乾電池に交換し、電源スイッチを入れ直してください。
※本商品は乾電池を直列つなぎで使用します。このため1本でも電池残量不足の乾電池が混じっていると、動作しないことがあります。
※本商品はアルカリ乾電池のみ使用となります。マンガン乾電池や充電式乾電池が混じっていると、動作しないことがあります。
※本体やコントローラーに乾電池を入れて電源ONのままにしていると、乾電池の消耗が非常に早まります。
遊び終わった後は必ず電源スイッチをOFFにしてください。長期間使わない場合は乾電池を外して保管してください。
※乾電池をセットするときには、web取扱説明書を見ながら、乾電池のプラス、マイナスの向きを間違えないように正しくセットしてください。

Q：走行速度が遅くなった(乾電池の可能性)

A：乾電池の寿命が近くなると走行速度が遅くなる場合があります。
本体、コントローラーの乾電池を全て新品乾電池に交換し、電源スイッチを入れ直してください。
※本商品は乾電池を直列つなぎで使用します。このため1本でも電池残量不足の乾電池が混じっていると、動作しないことがあります。
※本商品はアルカリ乾電池のみ使用となります。マンガン乾電池や充電式乾電池が混じっていると、動作しないことがあります。
※本体やコントローラーに乾電池を入れて電源ONのままにしていると、乾電池の消耗が非常に早まります。
遊び終わった後は必ず電源スイッチをOFFにし、また、長期間使わない場合は乾電池を外して保管してください。
※乾電池をセットするときには、web取扱説明書を見ながら、乾電池のプラス、マイナスの向きを間違えないように正しくセットしてください。

Q：本体が走らなくなった(汚れや破損の可能性)

A：本商品は屋内屋外対応商品ですが、泥道や砂利道、荒れた草地などを走らせるとタイヤ周りが破損したり、汚れが固まって詰まることで走らなくなる場合があります。
屋外を走らせた後は泥や汚れの詰まりを乾いたタオルなどで拭いて掃除するようにしてください。
屋外を走らせる場合は整地された公園や平坦な地面などを走らせるようにしてください。
(危険ですので車道近くでは遊ばないでください)

Q：水で洗ったら走らなくなった

A：本商品は防水機能はありません。水たまりを走らせたり、水で本体を洗ったりすると、内部の電気ユニットが破損する場合がありますので、絶対にやめてください。

Q：タイヤが歪んだり取れたりしてしまった

A：本体を高所から落下させたり強い衝撃を与えた場合、パーツが破損し、タイヤが歪んだり取れたりする場合がありますので、取り扱いにはご注意ください。

Q：場所によって走らなかつたり止まったりすることがある

A：本商品は2.4GHz周波数帯という電波で本体とコントローラーを操作しています。
2.4GHz周波数は外部の環境によって、電波干渉が起こり、うまく走らなくなる場合があります。
ご家庭の電子レンジや大型テレビ、無線LAN(Wi-Fi等)といった電磁波を有する機器のすぐ近くの場合、電波と混線し、突然止まったり、動いたりすることがあります。
そのような場合は、本体とコントローラーの両方の電源をいったん切り、場所を変えてから、本体とコントローラーの電源を再度入れ直してください。

Q：ペアリング(本体とコントローラーの接続)がうまく設定できない

A：「1/16 R/C Lamborghini Sián Roadster」が複数台ある場合は、1台ごとに設定(ペアリング)をしてください。
ペアリングとは、本体とコントローラーが対になる設定です。対になったその本体とコントローラー以外は動作しなくなります。
複数台同時にペアリングしてしまうと混線して走らなくなる場合があります。
複数台ある場合は、全ての本体とコントローラーの全ての電源を一旦OFFにして、その後、走らせた本体1台と操作したいコントローラー1個だけ電源をONにしてください。
自動的にペアリングが行われ、対になったその本体とコントローラーだけが動かせるようになります。
2台以上同時走らせた場合は、まず1台を上記の方法でペアリングし、その後同じように、走らせた本体1台と操作したいコントローラー1個だけの電源をONにしてください。
自動的にペアリングが行われ、対になった本体とコントローラーだけが動かせるようになります。

それでも動作がおかしい場合は、すぐに使用をやめ、下記の「ハピネットお客様相談窓口」にご連絡ください。

●修理、交換の手順

お客様相談窓口からの受付となります。
お電話にて修理のご希望をお伝えの上、
オペレーターの指示に従い修理品をご発送ください。

ハピネットお客様相談窓口 **0120-755-995**

電話受付時間：月～金(土日祝日を除く) 10:00～17:00
番号をご確認のうえ、お間違いのないようご注意ください。

MG R/C
RADIO CONTROL CAR

Lamborghini Sián Roadster

ランボルギーニ シアン ロードスター

専用Webサイト

「1/16 R/C Lamborghini Sián Roadster」
についてもっと知りたい人はここをクリック!

このたびは当社商品をお買い上げいただきまして誠にありがとうございます。より安全でたのしいおもちゃをお届けするために、常に研究・調査・改良を行なっております。お買い上げの時期によって、同一商品の中に多少の違いがある場合がありますのでご了承ください。なお、商品についてお気付きの点がございましたら、お手数ですが、お客様相談窓口までご連絡くださいますようお願いいたします。